



i WALL®

FIREPLACE + WALL UNITS

By IFIRE

iWALL®

Avec iWALL, vous créez et placez une paroi de foyer de qualité à un prix abordable.

UN SYSTÈME MODULAIRE, FLEXIBLE ET FACILE

Les meubles modulaires d'iWALL se plient à **vos désirs**, que vous planifiez **immédiatement votre paroi de foyer jusque dans les moindres détails** ou y **apportiez des modifications au fur et à mesure**. La finaliser graduellement n'est pas un problème. Si vous souhaitez changer de foyer dans quelques années, vous pouvez facilement y apporter des modifications. Votre rêve deviendra réalité.

iWALL OFFRE LA RÉPONSE À TOUS LES CHOIX D'HABITATION

iWALL peut être placé indépendamment à n'importe quel endroit. Combiné à un foyer iFIRE au bioéthanol, iWALL est la solution idéale pour les **appartements**, les **lofts** et les **nouveaux bâtiments**. Ces bâtiments sont souvent construits avec peu, voire pas, de possibilités en termes d'**arrivée de combustible** et d'**évacuation des gaz de fumées** et requièrent parfois une capacité énergétique limitée. iBiO dispose d'une flamme très naturelle, mais également d'une capacité limitée. iWALL offre à tout un chacun la possibilité de créer un coin cosy avec un foyer, que votre préférence en

iWALL est un système de caisson prêt à l'emploi grâce auquel vous pouvez construire en un tour de main la paroi de foyer de vos rêves pour un confort ultime.



matière de combustible aille au bois, au gaz ou au bioéthanol ou que vous ayez ou non des possibilités de connexion limitées ou inexistantes.

PLACEMENT RAPIDE EN MOINS D'UN JOUR (ENTRE 4 ET 8 H)

Tous les problèmes de mesures possibles de votre mur — tant en largeur qu'en hauteur — sont aisément résolus par ce système. Vous placez iWALL où vous le voulez, à la perfection et en un temps record. Endéans les 4 heures, iWALL est installé en combinaison avec un foyer **sans cheminée**. En 8 heures, vous créez une paroi avec un foyer à bois ou à gaz avec adaptation cheminée.

PRÊT À L'EMPLOI ET DE QUALITÉ SUPÉRIEURE, PAS DE PRÉPARATIONS NÉCESSAIRES

iWALL est **intemporel**, de **haute qualité**. Grâce aux **systèmes brevetés de montage, de paroi et de profil iWALL**, d'éventuelles différences de mesures par rapport à votre mur sont vite corrigées, pour un résultat parfait. Le système ne demande ni préparation, ni travaux de démolition, de peinture ou de sciage.

INSTALLATION PROPRE ET SANS POUSSIÈRE

Vous pouvez compter sur une installation fluide sans saletés ni dégâts. Comme iWALL est prêt à l'emploi, votre habitation reste immaculée pendant le montage.

iWALL: UN MEUBLE ÉTONNAMMENT POLYVALENT

iWALL est disponible en 3 couleurs tendance : **blanc laqué, chêne des marais et chêne naturel**. Les éléments de paroi se combinent parfaitement avec les **étagères en métal noir**. Pour un aperçu des différents modules, finitions et mesures, consultez le récapitulatif dans la deuxième partie de la brochure. Nous améliorons et mettons constamment à jour notre gamme. D'autres designs au sein de la gamme de produits iWALL seront lancés au cours des prochaines saisons.

Application de brevet BE 2016/5726

Combinable avec plusieurs
FOYERS iFIRE



Bioéthanol

Nouveau dans notre gamme
iBiO : système de combustion fermé et ouvert
iBiO design



Gaz

Nouveau dans notre gamme
iGAS Premium avec brûleur campfire



Bois

iGREEN avec porte latérale

« iWALL fonctionne avec un foyer au bioéthanol à puissance réduite. »



iWALL blanc laqué & iBiO Design 60

« Créez votre zone de confort.
Optez pour iGAS Premium pour un foyer à gaz au look naturel d'un véritable feu de bois. »



iWALL chêne naturel & iGAS Premium 105H 2 side

« iWALL. Innovant, unique et enregistré. »



iWALL chêne des marais & iGAS Premium 105L 3 side

CONFIGURATEUR
EN LIGNE



Vous vous demandez à quoi ressemblerait iWALL chez vous ?



Conception avec un configurateur en ligne. Avec le configurateur iWALL, simulez la configuration murale de foyer qui correspond à vos préférences. Le configurateur vous offre une image claire des configurations possibles ainsi que différents designs dans un superbe environnement 3D.

ÉTAPE 1

Choisissez votre foyer avec manteau

Définissez le combustible de votre choix (**gaz**, **bioéthanol** ou **bois**) et votre type de foyer : frontal, 2 faces ou 3 faces. Les foyers à bois sont uniquement disponibles en modèle frontal. En fonction du foyer choisi, un manteau avec grille de convection est fourni. Chaque manteau a une largeur totale de 1,80 m et une hauteur de 2,30 m. Uniquement, le manteau pour le foyer iBiO design 60 a une largeur de 1,20 m. Chaque manteau est munie d'une plinthe de 5 cm.

A

MANTEAU FOYER MODÈLE FRONT

Il n'y a de verre que sur le devant du foyer. Ces manteaux ont été conçus pour les inserts à bois iGREEN, les foyers iGAS Premium et iBiO équipés d'un système de combustion fermée.

B

MANTEAU FOYER 2 FACES

Verre frontal et le coin droit ou gauche. Ces manteaux sont conçus pour les foyers iGAS Premium et iBiO pourvus d'un système de combustion fermée.

C

MANTEAU FOYER 3 FACES

Verre sur les trois faces du foyer. Ces manteaux conviennent aux foyers iGAS Premium et iBiO 3 faces avec système de combustion fermée.

D

CHEMINÉE DE FOYER iBiO DESIGN

Vous n'avez pas besoin conduit de fumée pour le foyer iBiO Design. La cheminée constitue une armoire suspendue pratique offrant un **généreux espace de rangement**. La cheminée mesure 1,20 m de largeur pour le petit foyer iBiO Design de 60 cm. La cheminée pour le grand iBiO Design 90 cm fait 1,80 m de largeur.

8

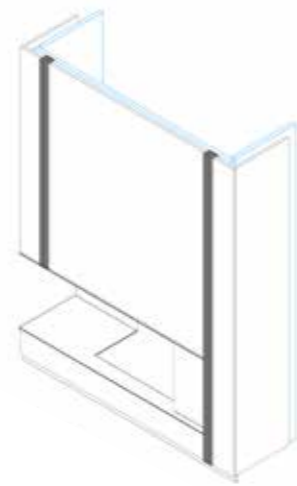
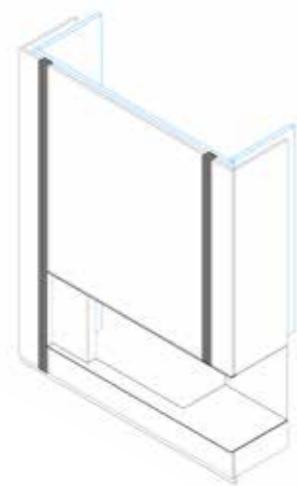
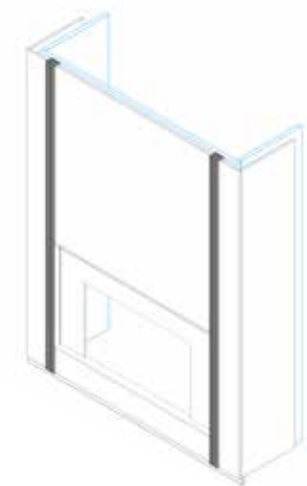
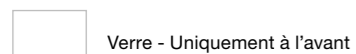

Sujettes à des modifications ou erreurs

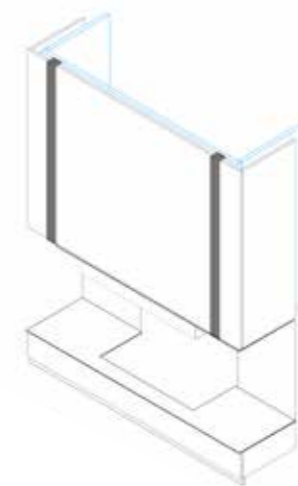
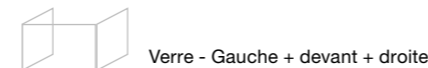

Sujettes à des modifications ou erreurs

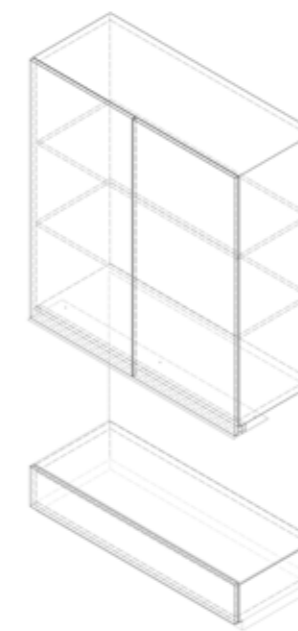

9

ÉTAPE 2

Choisissez votre niche en métal



10



A

NICHE MÉTAL FOYER MODÈLE FRONT

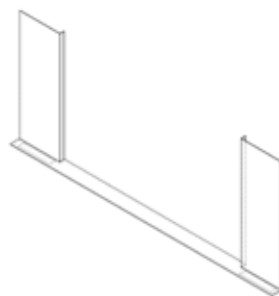

C

NICHE MÉTAL FOYER iBiO DESIGN

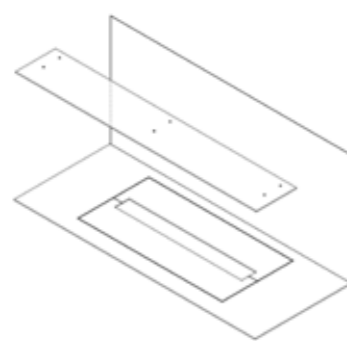

B

NICHE MÉTAL FOYER 2 & 3 FACES

2 FACES

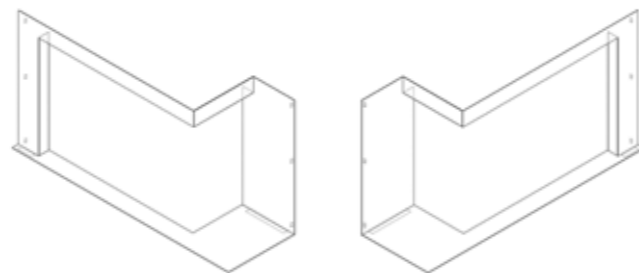

Devant + droite



Devant + gauche

3 FACES

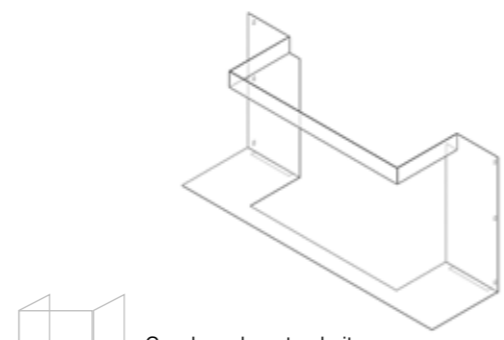

Gauche + devant + droite

Sujettes à des modifications ou erreurs

ÉTAPE 3 A

Choisissez vos armoires penderie

A

ARMOIRE PENDERIE

Les armoires penderie sont disponibles en 2 largeurs différentes : 1,30 m et 1,50 m.

L = largeur x H = hauteur

LARGEUR 600 MM

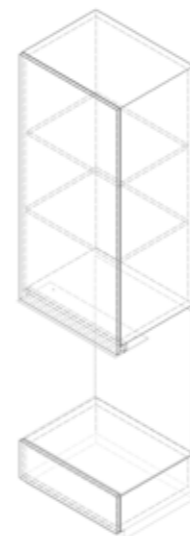

Armoire penderie : L 600 x H 1300 mm
Plaque d'appui : L 600 x H 750 mm
Tiroir : L 600 x H 200 mm
+
Plinthe : L 600 x H 50 mm

LARGEUR 1200 MM

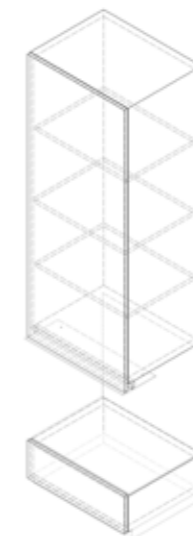

Armoire penderie : L 600 x H 1500 mm
Plaque d'appui : L 600 x H 550 mm
Tiroir : L 600 x H 200 mm
+
Plinthe : L 600 x H 50 mm

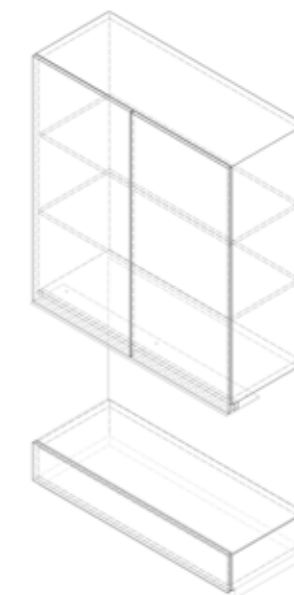

Armoire penderie : L 1200 x H 1300 mm
Plaque d'appui : L 1200 x H 750 mm
Tiroir : L 1200 x H 200 mm
+
Plinthe : L 1200 x H 50 mm

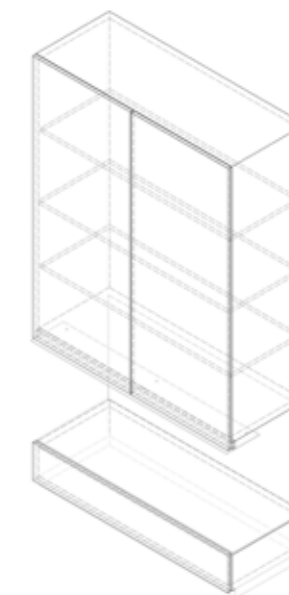

Armoire penderie : L 1200 x H 1500 mm
Plaque d'appui : L 1200 x H 550 mm
Tiroir : L 1200 x H 200 mm
+
Plinthe : L 1200 x H 50 mm

Sujettes à des modifications ou erreurs

Complétez votre iWALL avec une unité murale de votre choix à côté du manteau de cheminée de votre foyer. Une unité murale TV peut uniquement être construite à côté d'une colonne murale, armoire penderie, d'un module d'étagères, de tiroir à cause de la chaleur générée par le foyer. Optez pour des unités murales qui s'accordent avec vos goûts et l'espace dont vous disposez. Vous avez le choix entre **deux largeurs** : **60 cm** et **120 cm**. La hauteur totale de votre installation est toujours 2,30 m. Chaque configuration est munie d'une plinthe de 5 cm sous le tiroir. Toutes les colonnes murales, armoires penderie, unités murales TV, modules d'étagère et de tiroir ont une profondeur de **45 cm** et peuvent se combiner avec un tiroir de 20 cm de haut.

11

ÉTAPE 3 B

Choisissez vos colonnes murales

ÉTAPE 3 C

Choisissez vos unités murale télé

ÉTAPE 3 D

Choisissez vos unités murales

B

COLONNE MURALE Choisissez une colonne murale pour l'espace de stockage maximal.

C

UNITÉ MURALE TV Unités murale TV avec **portes tournantes et charnières à 180°**. Disponibles en **une seule largeur 1,20 m** basée sur la taille des télévisions les plus communes allant jusqu'à 47 inch. **3 hauteurs différentes** : 2,50 m, 1,30 m et 1,50 m.

D

MODULE TIROIRS Choisissez un module d'armoire pour compléter le paroi de foyer avec une surface verticale épurée ou combinez ce module avec une armoire à tiroir, à colonne ou suspendue pour créer un look minimaliste. Disponible en **2 largeurs** : 60 cm et 120 cm.

L = largeur x H = hauteur

LARGEUR 600 MM

LARGEUR 1200 MM

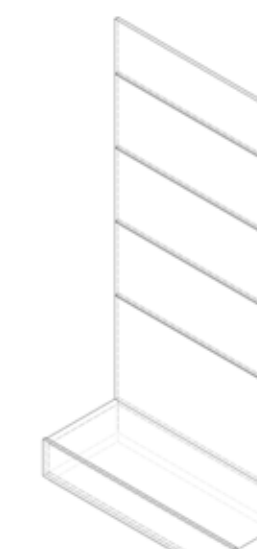
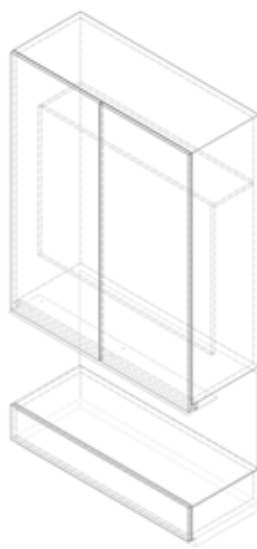
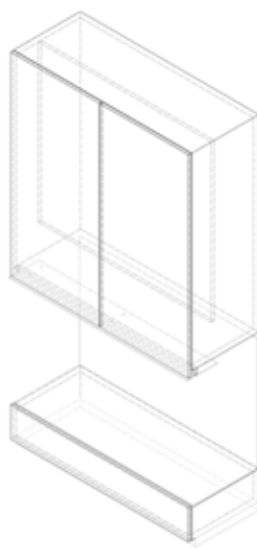
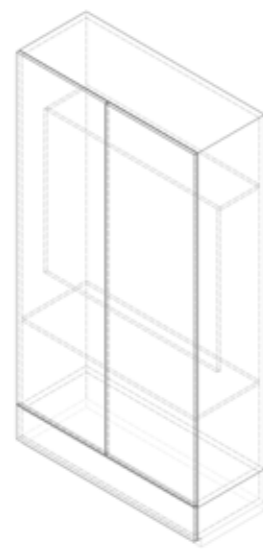
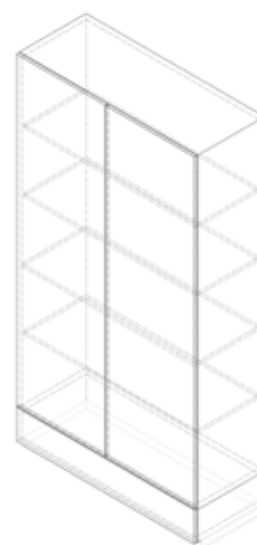
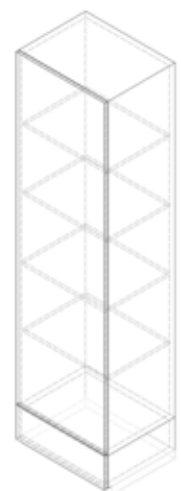

12

Colonne murale :
L 600 x H 2050 mm
Tiroir : L 600 x H 200 mm
+
Plinthe : L 600 x H 50 mm

Colonne murale :
L 1200 x H 2050 mm
Tiroir : L 1200 x H 200 mm
+
Plinthe : L 1200 x H 50 mm

Unité murale tv :
L 1200 x H 2050 mm
Tiroir : L 1200 x H 200 mm
+
Plinthe : L 1200 x H 50 mm

Unité murale tv :
L 1200 x H 1300 mm
Plaque d'appui :
L 1200 x H 750 mm
Tiroir : L 1200 x H 200 mm
+
Plinthe : L 1200 x H 50 mm

Unité murale tv :
L 1200 x H 1500 mm
Plaque d'appui :
L 1200 x H 550 mm
Tiroir : L 1200 x H 200 mm
+
Plinthe : L 1200 x H 50 mm

Sujettes à des modifications ou erreurs

13

Panneau arrière : L 600 x H 500 mm
Panneau arrière : L 600 x 2 x H 400 mm
Panneau arrière : L 600 x H 750 mm
Tiroir : L 600 x H 200 mm
+
Plinthe : L 600 x H 50 mm

Panneau arrière : L 600 x H 300 mm
Panneau arrière : L 600 x 3x H 400 mm
Panneau arrière : L 600 x H 550 mm
Tiroir : L 600 x H 200 mm
+
Plinthe : L 600 x H 50 mm

Panneau arrière : L 1200 x H 500 mm
Panneau arrière : L 1200 x 2 x H 400 mm
Panneau arrière : L 1200 x H 750 mm
Tiroir : L 1200 x H 200 mm
+
Plinthe : L 1200 x H 50 mm

Panneau arrière : L 1200 x H 300 mm
Panneau arrière : L 1200 x 3x H 400 mm
Panneau arrière : L 1200 x H 550 mm
Tiroir : L 1200 x H 200 mm
+
Plinthe : L 1200 x H 50 mm

Sujettes à des modifications ou erreurs

ÉTAPE 3 E

Choisissez vos modules étagères

Vous agencez le **rangement** de votre module étagères **à vos besoins**. Tout est rangé parfaitement : des livres, décorations et photos. **Cet aperçu est juste un résumé des nombreuses possibilités.** Consultez le configurateur en ligne pour un aperçu de tous les modules.

Consultez le **configurateur en ligne** pour un aperçu de tous les modules.



E

MODULE ÉTAGÈRES

Les **étagères** et les **panneaux arrières** du module ont une finition intemporelle et épuré en **acier noir laqué**.

L = largeur x H = hauteur

EXEMPLES LARGEUR 600 MM

1 étagère



Plaque d'appui : L 600 x H 300 mm
 Plaque d'appui : L 600 x 2 x H 400 mm
 Plaque d'appui avec étagère : L 600 x H 400 mm
 Plaque d'appui : L 600 x H 550 mm
 Tirroir : L 600 x H 200 mm
 +
 Plinthe : L 600 x H 50 mm

2 étagères



Plaque d'appui : L 600 x H 300 mm
 Plaque d'appui avec étagère : L 600 x H 400 mm
 Plaque d'appui : L 600 x H 400 mm
 Plaque d'appui avec étagère : L 600 x H 400 mm
 Plaque d'appui : L 600 x H 550 mm
 Tirroir : L 600 x H 200 mm
 +
 Plinthe : L 600 x H 50 mm

3 étagères



Plaque d'appui : L 600 x H 300 mm
 Plaque d'appui avec étagère : L 600 x 3 x H 400 mm
 Plaque d'appui : L 600 x H 550 mm
 Tirroir : L 600 x H 200 mm
 +
 Plinthe : L 600 x H 50 mm

4 étagères



Plaque d'appui avec étagère : L 600 x H 300 mm
 Plaque d'appui avec étagère : L 600 x 3 x H 400 mm
 Plaque d'appui : L 600 x H 550 mm
 Tirroir : L 600 x H 200 mm
 +
 Plinthe : L 600 x H 50 mm

Sujettes à des modifications ou erreurs



E

MODULE ÉTAGÈRES

Les **étagères** et les **panneaux arrières** du module ont une finition intemporelle et épuré en **acier noir laqué**.

L = largeur x H = hauteur

EXEMPLES LARGEUR 1200 MM

1 étagère



Plaque d'appui : L 1200 x H 300 mm
 Plaque d'appui : L 1200 x 2 x H 400 mm
 Plaque d'appui avec étagère : L 1200 x H 400 mm
 Plaque d'appui : L 1200 x H 550 mm
 Tirroir : L 1200 x H 200 mm
 +
 Plinthe : L 1200 x H 50 mm

2 étagères



Plaque d'appui : L 1200 x H 300 mm
 Plaque d'appui avec étagère : L 1200 x H 400 mm
 Plaque d'appui : L 1200 x H 400 mm
 Plaque d'appui avec étagère : L 1200 x H 400 mm
 Plaque d'appui : L 1200 x H 550 mm
 Tirroir : L 1200 x H 200 mm
 +
 Plinthe : L 1200 x H 50 mm

3 étagères



Plaque d'appui : L 1200 x H 300 mm
 Plaque d'appui avec étagère : L 1200 x 3 x H 400 mm
 Plaque d'appui : L 1200 x H 550 mm
 Tirroir : L 1200 x H 200 mm
 +
 Plinthe : L 1200 x H 50 mm

4 étagères



Plaque d'appui avec étagère : L 1200 x H 300 mm
 Plaque d'appui avec étagère : L 1200 x 3 x H 400 mm
 Plaque d'appui : L 1200 x H 550 mm
 Tirroir : L 1200 x H 200 mm
 +
 Plinthe : L 1200 x H 50 mm

Sujettes à des modifications ou erreurs



ÉTAPE 4

Choisissez
la finition

ÉTAPE 5

Installation
profilés

FINITION

Unité murale avant :



blanc
laqué



melamine
blanc

Structures d'étagères



acier
noir

Unité murale paroi de corps



noir

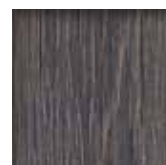

chêne des
marais



chêne
naturel

Consultez www.ifire.be pour rencontrer toute la gamme de foyers iFiRE. Découvrez notre nouvelle gamme de foyers : iGAS PREMIUM, iBiO, iBiO design et nos foyers à gaz iGAS et à bois iGREEN.

Après avoir déterminé la construction des unités murales, on définit le type de profilés. Un profilé est placé au milieu et à chaque extrémité, à droite et à gauche des unités murales. Grâce à un système de profilés breveté, les différences de taille sur votre mur seront gommées et l'installation sera impeccable.



i WALL
FIREPLACE + WALL UNITS



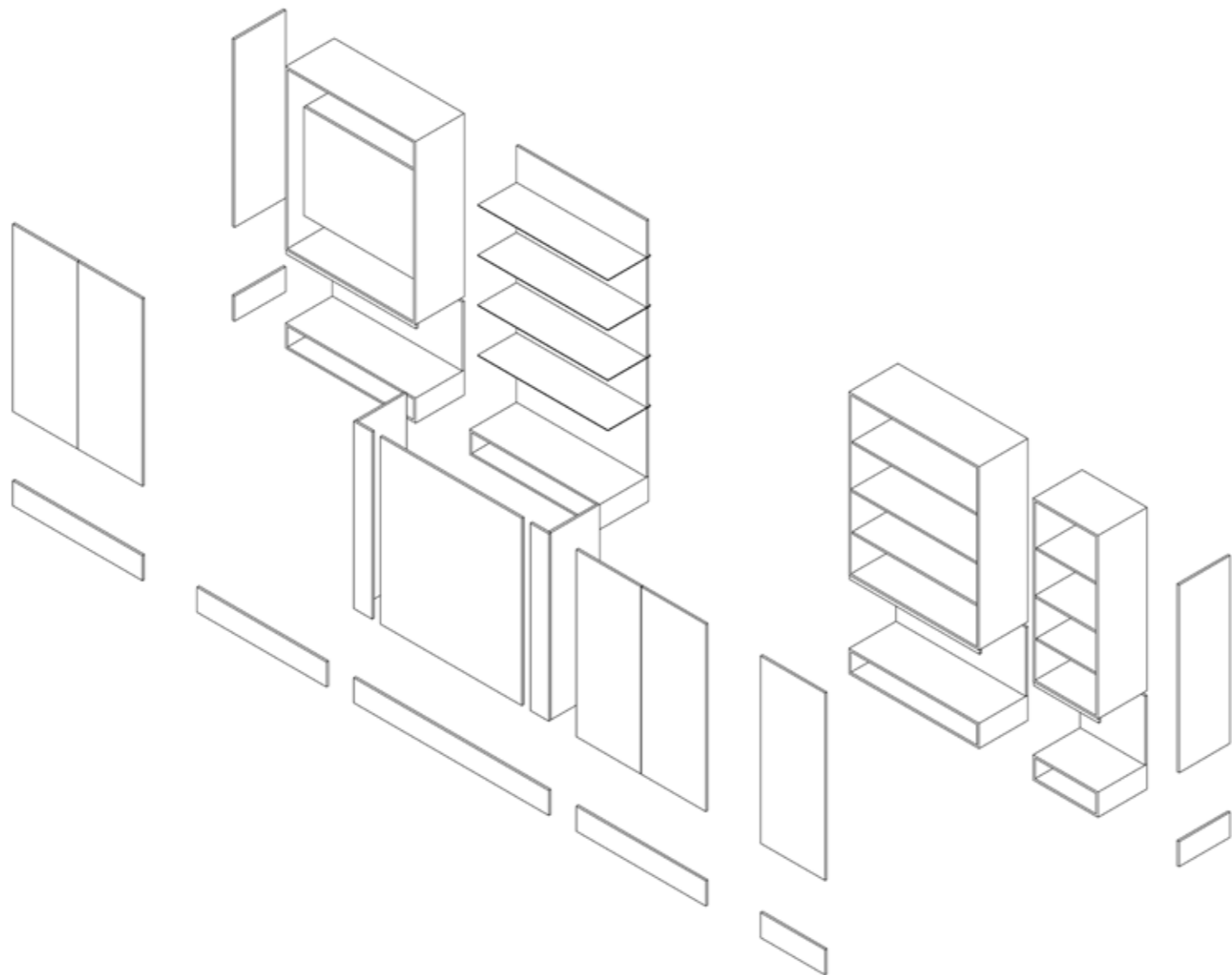

Innovant, unique et **registré**
Un système **modulaire**, flexible et facile
Adaptés pour le **bois**, **bioéthanol** et des foyers à **gaz**
iWALL offre la réponse à **tous les choix d'habitation.**
(même s'il n'y a pas de cheminée)

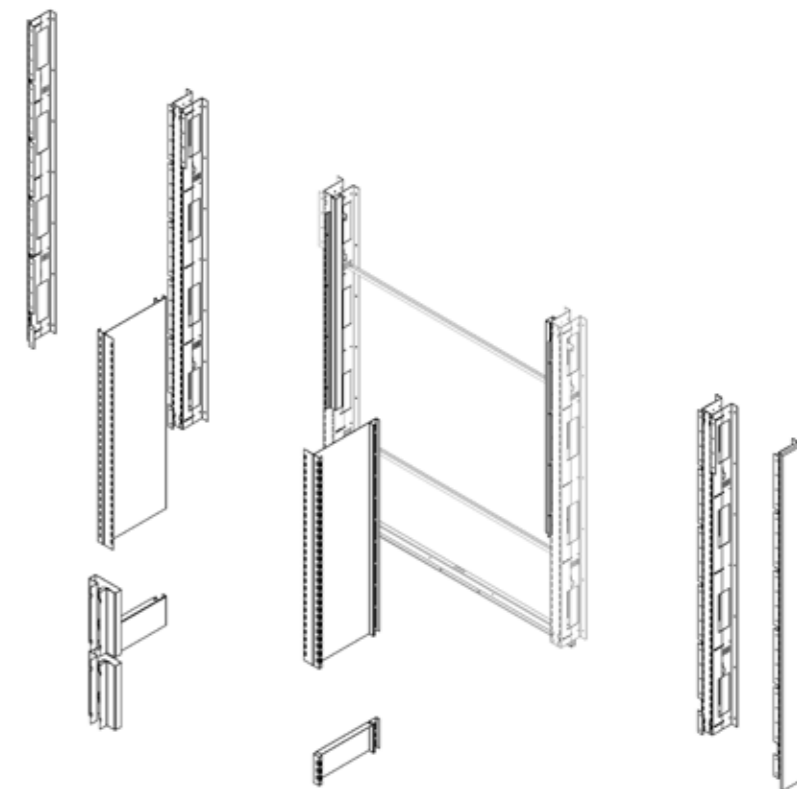
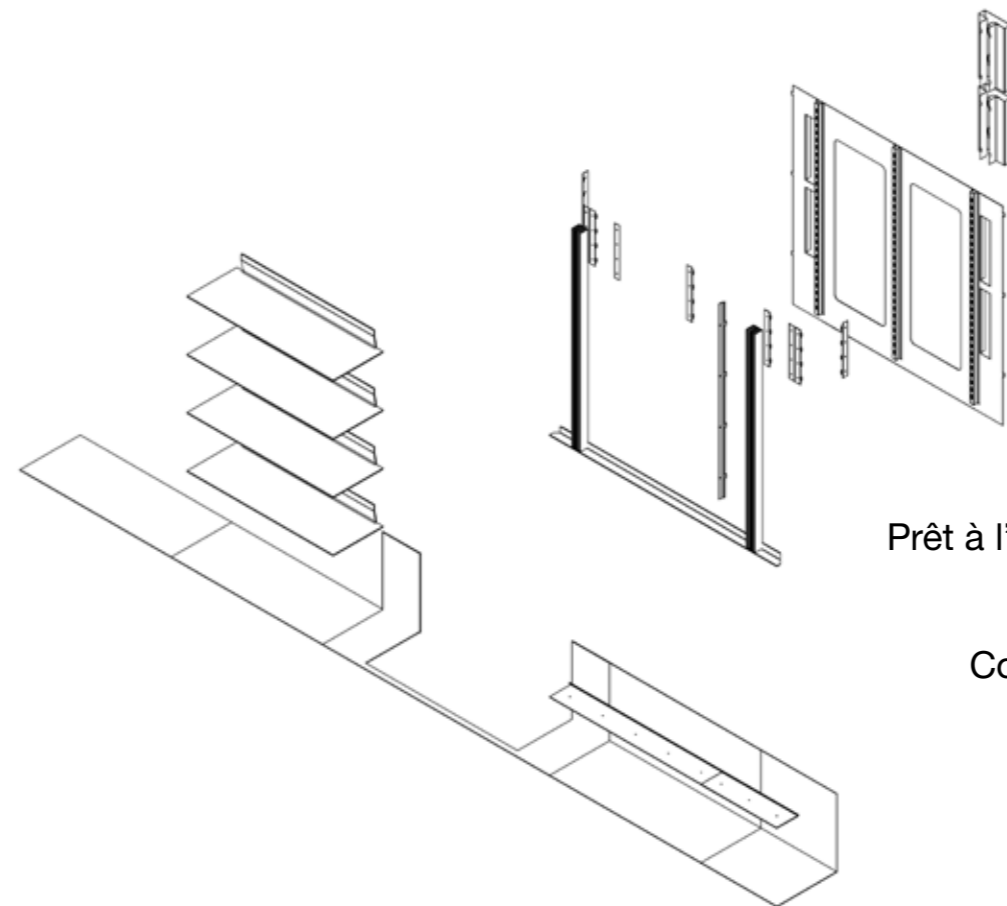

Prêt à l'emploi et de qualité supérieure, **pas de préparations** nécessaires
Installation propre et sans poussière
Conception avec un **configurateur en ligne**
Placement rapide en moins d'un jour (entre 4 et 8 H)



iFiRE

iFiRE Belgique

Gentsebaan 50, 9890 Asper-Gavere

T + 32 (0)9 384 44 40

F + 32 (0)9 390 80 44

info@ifire.be

iFiRE France

T + 33 (0)7 84 46 64 12

WWW.IFIRE.BE

Suivez nous sur :



Votre revendeur :

iWALL est une marque commerciale de bvba iFiRE. Tous droits et modifications réservés. Imprimé en Belgique. Aucun élément de cette brochure ne peut être copié ou diffusé sans l'accord préalable de bvba iFiRE.