



**HETA**

## Icon-Line



La gamme de poêles HETA Icon-Line, qui comprend les modèles Eclipse, Eclipse XL et Moderna, est une gamme de produits élégants et exclusifs.

Les poêles de la gamme Icon-Line sont disponibles dans une couleur noire ou grise, intemporelle et élégante. Vous pouvez faire votre choix entre l'acier et la pierre ollaire, et les poêles sont faciles à utiliser grâce à la fonction de régulation de l'air située à l'avant du poêle.

[heta.dk](http://heta.dk)

 Made in Denmark

# Moderna

Moderna dispose d'une élégante façade en verre et est disponible avec ou sans vitre latérale et porte inférieure. Le poêle à bois est disponible dans une couleur noire et grise, de manière à ce qu'il puisse devenir le point central de votre salon, pour faire entrer le confort et la chaleur. Pour les deux variantes, il est possible de faire son choix entre l'acier et la pierre ollaire.

Il est possible d'acheter la technologie HAC 2.0 de Heta pour le modèle Moderna, une technologie simple à contrôler via Bluetooth grâce à l'application Heta pour Android/iOS. Un indicateur présent sur le poêle avertit à l'aide de codes de couleur (rouge, jaune et vert) du besoin d'un nouvel allumage ou dans le cas d'un chargement de bois de chauffage trop important. La porte du poêle est équipée d'un capteur de porte qui détecte l'ajout de bois de chauffage.

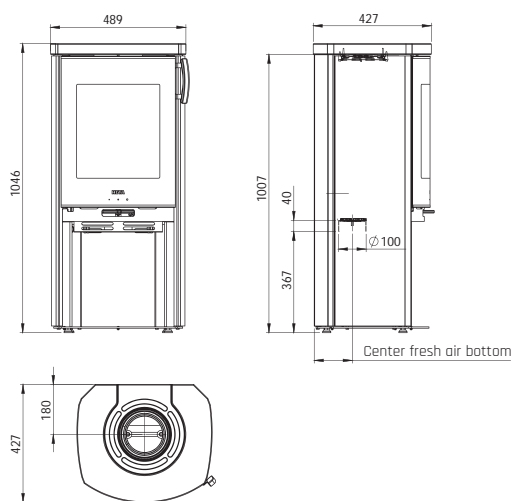

## Infos techniques Moderna

Modèle de poêle	Moderna	Moderna Vitres latérales	Habillage
mm	 A: 180 B: 489 C: 889 D: 427 H: 1046	 A: 180 B: 489 C: 889 D: 427 H: 1046	Pierre ollaire Peinture Gris/noir
Du sol à la sortie supérieure, mm	1007	1007	
Classe d'énergie	A	A	
Puissance nominale, kW	6,2	6,2	
Poids, kg	110 → 159	109 → 146	
Quantité d'alimentation, kg	1,6	1,6	
Chambre de combustion, largeur int., mm	330	330	
Distance du matériau inflammable Côté du poêle, mm Arrière du poêle, mm	400 160/60	450 160/60	
Distance par rapport aux meubles, mm	1100	900	
Rendement Exigence Ecodesign de 75%	79	79	
Taux de particules Exigence Ecodesign de 40 mg/Nm³ 13% d'O₂	13	13	



# Moderna V



La modèle Moderna V est une solution élégante pour les maisons à faible consommation d'énergie qui nécessitent un apport d'air frais. L'évent d'air frais du dessus offre une grande flexibilité en ce qui concerne l'emplacement du poêle, tout en éliminant le besoin d'une alimentation en air séparée présente sous ou à l'arrière du poêle. Le tuyau d'alimentation en air de combustion est intégré au poêle, il ne réduit pas la taille du foyer, qui reste de 26 cm de profondeur.

Moderna V est disponible avec ou sans vitres latérales, en acier ou en stéatite. De plus, le modèle Moderna V conserve les excellentes propriétés du modèle Moderna standard.

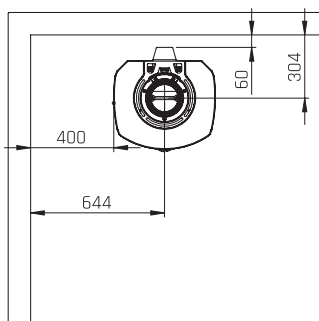
Il est possible de faire l'achat de la technologie HAC 2.0 de HETA adaptée à Moderna V, une solution facile à contrôler à l'aide de l'application HETA pour Android/iOS via Bluetooth. L'indicateur fixé au poêle utilise des codes de couleur (rouge, jaune et vert) pour vous alerter lorsqu'il doit être rallumé ou en cas d'un trop plein de bois de chauffage. La porte du poêle est équipée d'un capteur qui détecte l'ajout de nouveau bois de chauffage.

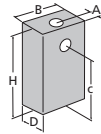
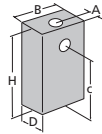

## Infos techniques Moderna V

Modèle de poêle	Moderna V	Moderna V Vitres latérales	Habillage
mm	 A: 180 B: 489 C: 889 D: 427 H: 1046	 A: 180 B: 489 C: 889 D: 427 H: 1046	 Pierre ollaire  Peinture Gris/noir
Du sol à la sortie supérieure, mm	1007	1007	
Classe d'énergie	A	A	
Puissance nominale, kW	6,2	6,2	
Poids, kg	110 → 159	109 → 146	
Quantité d'alimentation, kg	1,6	1,6	
Chambre de combustion, largeur int., mm	330	330	
Distance du matériau inflammable Côté du poêle, mm Arrière du poêle, mm	400 160/60	450 160/60	
Distance par rapport aux meubles, mm	1100	900	
Rendement Exigence Ecodesign de 75%	79	79	
Taux de particules Exigence Ecodesign de 40 mg/Nm <sup>3</sup> 13% d'O <sub>2</sub>	13	13	

\*Nécessite la présence d'une cheminée compatible avec cette solution.

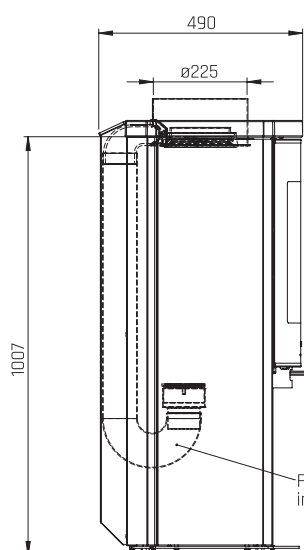
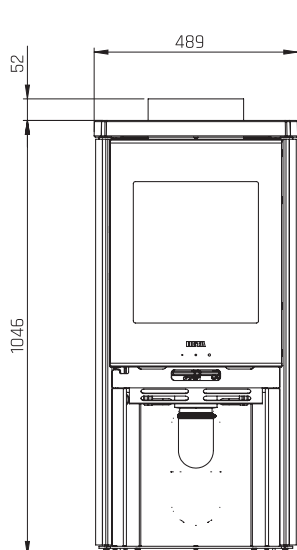

For use with a concentric flue (flue with built in fresh air).

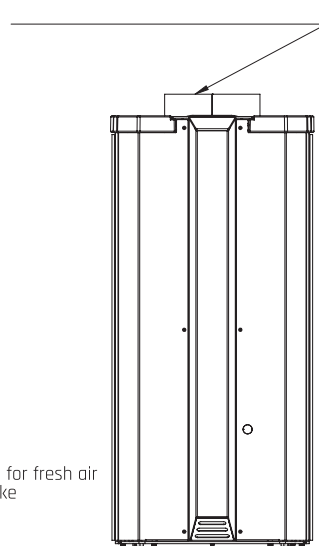

The same dimensions apply to standard stoves (Steel) and stone models

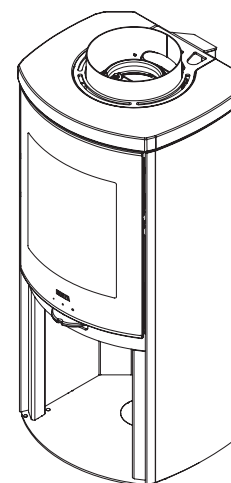

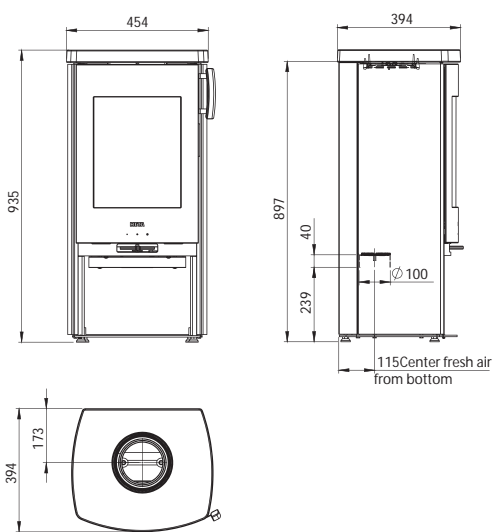

# Eclipse

Eclipse est un beau et puissant poêle à bois parfait pour les petites pièces, un point d'échange idéal avec la famille et les amis. Vous pourrez faire votre choix entre le colori noir ou gris et entre l'acier ou la pierre ollaire, pour que le poêle Eclipse devienne un prolongement de votre décoration intérieure. Grâce à la très faible distance nécessaire entre le poêle et les matériaux combustibles, Eclipse est parfait pour les pièces moyennes ou petites. Le modèle Eclipse est disponible avec ou sans vitre latérale.

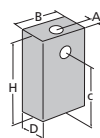
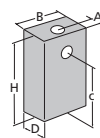

## Infos techniques Eclipse

Modèle de poêle	Eclipse	Eclipse Vitres latérales	Habillage
mm	 A: 173 B: 454 C: 785 D: 394 H: 935	 A: 173 B: 454 C: 785 D: 394 H: 935	 Pierre ollaire  Peinture Gris/noir
Du sol à la sortie supérieure, mm	898	898	
Classe d'énergie	A	A	
Puissance nominale, kW	5,4	5,4	
Poids, kg	91 → 135	91 → 140	
Quantité d'alimentation, kg	1,22	1,22	
Chambre de combustion, largeur int., mm	289	289	
Distance du matériau inflammable			
Côté du poêle, mm	350	400	
Arrière du poêle, mm	100/50	100/50	
Distance par rapport aux meubles, mm	1000	900	
Rendement	79	79	
Exigence Ecodesign de 75%			
Taux de particules	14	14	
Exigence Ecodesign de 40 mg/Nm <sup>3</sup> 13% d'O <sub>2</sub>			





# Eclipse XL

Avec le modèle Eclipse XL, vous obtenez un poêle à bois moderne qui, grâce à sa grande chambre de combustion, offre une solution idéale pour les grandes pièces et pour les maisons, lorsque de nombreux mètres carrés doivent être chauffés.

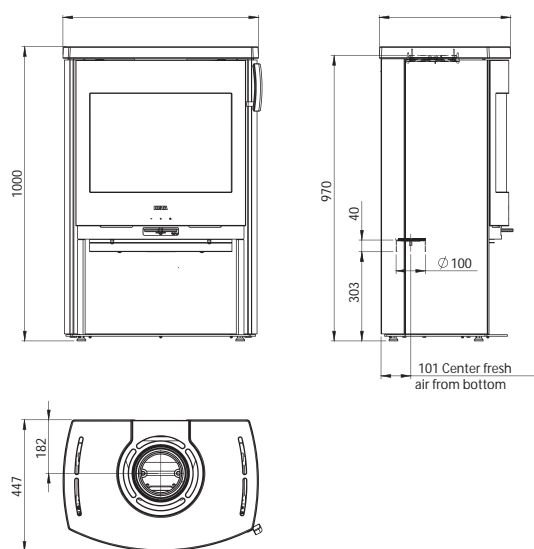
Le poêle à bois est à la fois élégant et classe, il est simple d'utilisation et deviendra partie intégrante de n'importe quelle maison.

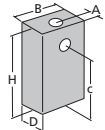

## Infos techniques Eclipse XL

Modèle de poêle	Eclipse XL	Habillage
mm	 <p>A: 182 B: 665 C: 848 D: 447 H: 1000</p>	 Pierre oilaire  Peinture Gris/noir
Du sol à la sortie supérieure, mm	970	
Classe d'énergie	A+	
Puissance nominale, kW	7,1	
Poids, kg	143 → 194	
Quantité d'alimentation, kg	1,75	
Chambre de combustion, largeur int., mm	472	
Distance du matériau inflammable		
Côté du poêle, mm	400	
Arrière du poêle, mm	125/75	
Distance par rapport aux meubles, mm	1200	
Rendement	81	
Exigence Ecodesign de 75%		
Taux de particules	25	
Exigence Ecodesign de 40 mg/Nm³		
13% d'O₂		



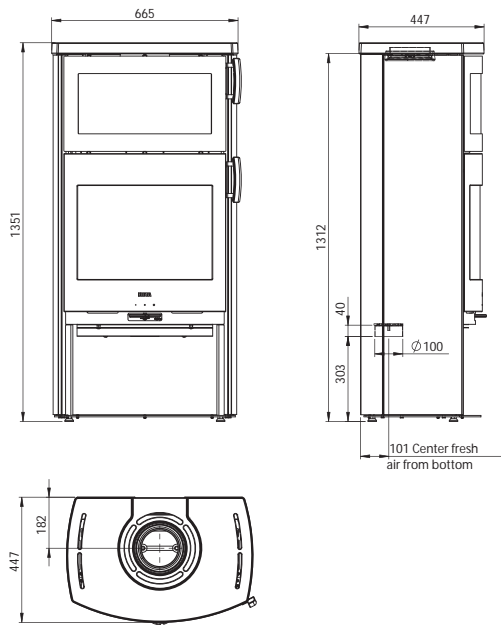

# Eclipse XL-B

Le modèle Eclipse XL-B de HETA fait en sorte de garder au chaud votre maison principale ou de vacances, grâce à sa large chambre de combustion, pour que la chaleur et le confort soient présents dans tous les coins et recoins de la maison. Le poêle à bois est équipé d'un grand four de cuisson, à utiliser pour toutes les explorations culinaires imaginables. L'ensemble de la gamme Eclipse XL peut être réalisé en stéatite ou équipé d'un dessus en stéatite.

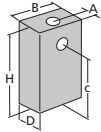

## Infos techniques Eclipse XL-B

Modèle de poêle	Eclipse XL-B	Habillage
mm	 <p>A: 182 B: 665 C: 848/1171 D: 447 H: 1351</p>	 Pierre ollaire  Peinture Gris/noir
Du sol à la sortie supérieure, mm	1312	
Classe d'énergie	A+	
Puissance nominale, kW	7,1	
Poids, kg	186 → 253	
Quantité d'alimentation, kg	1,75	
Chambre de combustion, largeur int., mm	472	
Distance du matériau inflammable Côté du poêle, mm Arrière du poêle, mm	400 125/75	
Distance par rapport aux meubles, mm	1200	
Rendement Exigence Ecodesign de 75%	81	
Taux de particules Exigence Ecodesign de 40 mg/Nm³ 13% d'O₂	25	



# Eclipse XL-S

Le modèle Eclipse XL-S de HETA allie le design au confort. Grâce à sa large chambre de combustion, Eclipse XL-S émet de la chaleur dans tous les espaces de la maison ou du chalet, pour faire en sorte que le bien-être s'installe rapidement.

Le modèle Eclipse-XL comprend 89 kg de thermopierre dissimulée sur le dessus du poêle, à l'arrière de la façade en acier. Le poêle à bois est disponible avec et sans porte inférieure, accompagné d'un dessus ou d'un revêtement complet en stéatite.

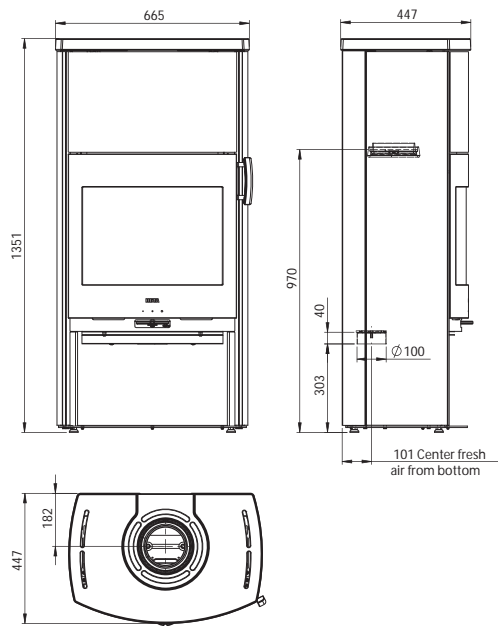

## Infos techniques Eclipse XL-S

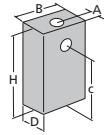
Modèle de poêle	Eclipse XL-S
mm	 <p>A: 182 B: 665 C: 848/1171 D: 447 H: 1351</p>
Du sol à la sortie supérieure, mm	970
Classe d'énergie	A+
Puissance nominale, kW	7,1
Poids, kg	257 → 326
Quantité d'alimentation, kg	1,75
Chambre de combustion, largeur int., mm	472
Distance du matériau inflammable	
Côté du poêle, mm	400
Arrière du poêle, mm	75/125
Distance par rapport aux meubles, mm	1200
Rendement	81
Exigence Ecodesign de 75%	
Taux de particules	25
Exigence Ecodesign de 40 mg/Nm <sup>3</sup> 13% d'O <sub>2</sub>	

>

Habillage



Pierre ollaire



Peinture Gris/noir



## Styles sélectionnés



Moderna  
Vitres latérales  
Pierre ollaire



Moderna  
Vitres latérales  
Porte inférieure



Moderna  
Porte inférieure



Eclipse  
Vitres latérales  
Pierre ollaire



Eclipse  
Vitres latérales  
Porte inférieure



Eclipse  
Pierre ollaire



Eclipse  
Porte inférieure



Eclipse XL  
Pierre ollaire



Eclipse XL  
Porte inférieure



Eclipse XL-B  
Pierre ollaire



Eclipse XL-B  
Porte inférieure



Eclipse XL-S  
Porte inférieure

