



i WALL®

FIREPLACE + WALL UNITS

By iFIRE



iWALL is een kant-en-klaar kastensysteem waarmee de haardwand van uw dromen binnen een mum van tijd wordt gebouwd. U hoeft enkel nog te genieten.



Met iWALL ontwerpt u een kwalitatieve haardwand tegen een betaalbare prijs.

#### EEN MODULAIR, FLEXIBEL & GEMAKKELIJK SYSTEEM

De modulemeubelen van iWALL zijn **variabel** te schikken. U plant **meteen uw volledige haardwand tot in detail** of u **vervolledigt geleidelijk**. U kunt na de installatie probleemloos elementen aanbouwen. Indien u een andere haard in de toekomst wenst, kan dit gemakkelijk worden aangepast. Alles wat denkbaar is wordt werkelijkheid.

#### iWALL BIEDT EEN ANTWOORD OP IEDERE WOONKEUZE

iWALL kan overal onafhankelijk worden geplaatst. iWALL in combinatie met een iFiRE-haard op bio-ethanol is de **ideale oplossing** voor **flats, lofts** en (**lage energie**) **nieuwbouwwoningen**. Deze woningen zijn vaak gebouwd **met geen of beperkte mogelijkheden** qua **brandstoftoevoer** en **rookgasafvoer**, soms hebben ze slechts een minimum aan verwarming nodig.

iWALL biedt iedereen de mogelijkheid om een gezellige ruimte met open haard te creëren. Zowel voor iemand die geen of beperkte aansluitmogelijkheden heeft en of u nu een voorkeur heeft voor gas, bio-ethanol of hout als brandstof.

#### SNELLE INSTALLATIE IN MINDER DAN EEN DAG

Het concept laat toe alle mogelijke maatproblemen van uw muur in de breedte en hoogte slim op te lossen. Hierdoor kan iWALL perfect en in een recordtempo worden geplaatst. Binnen de 4 uur wordt iWALL in combinatie met een haard zonder schoorsteen opgebouwd en binnen de 8 uur wordt een wand gerealiseerd met een haard op hout of gas met een schoorsteenaanpassing.

#### KANT- EN KLAAR, VAN HOGE KWALITEIT, GEEN VOORBEREIDING NODIG

iWALL is **tijdloos**, van **hoogwaardige kwaliteit**. Dankzij het **geregistreerd systeem** van iWALL worden maatverschillen van uw muur gecorrigeerd en

is de installatie feilloos. U hoeft geen voorbereiding te treffen, geen breek-, schilder- of zaagwerken.

#### STOFVRIJE EN SCHONE INSTALLATIE

U kunt rekenen op een zorgeloze installatie, zonder vuil of ravage. Dankzij de kant-en-klare modules, blijft uw leefruimte ongeschonden tijdens de montage.

#### iWALL EEN VERASSEND VEELZIJDIG MEUBEL

iWALL is beschikbaar in **3 trendkleuren**: witte lak, moeras- en natuureik. De wandelementen combineren feilloos met **legborden** verkrijgbaar in **zwart metaal**. Voor een overzicht van de verschillende modules en maten raadpleeg het overzicht in het tweede deel van de brochure. Wij optimaliseren onze ontwerpen continu. Wij lanceren de komende seizoenen nog andere designs binnen het iWALL-productgamma.

Octrooiaanvraag BE 2016/5726

Geschikt voor verschillende types  
**iFiRE-HAARDEN**



## Bio-ethanol

**Nieuw in ons gamma**

iBiO: gesloten en open verbrandingssysteem  
iBiO Design



## Gas

**Nieuw in ons gamma**

iGAS Premium met campfire brander



## Wood

iGREEN - draaideurhaard

‘Combineer iWALL met een bio-ethanolhaard voor een beperkt vermogen.’

4



iWALL wit gelakt & iBiO Design 60

‘Creëer uw eigen comfortzone.  
Kies voor iGAS premium - een gashaard met een natuurlijke look zoals van een echt houtvuur.’



'iWALL. innovatief, uniek & geregistreerd concept.'

6

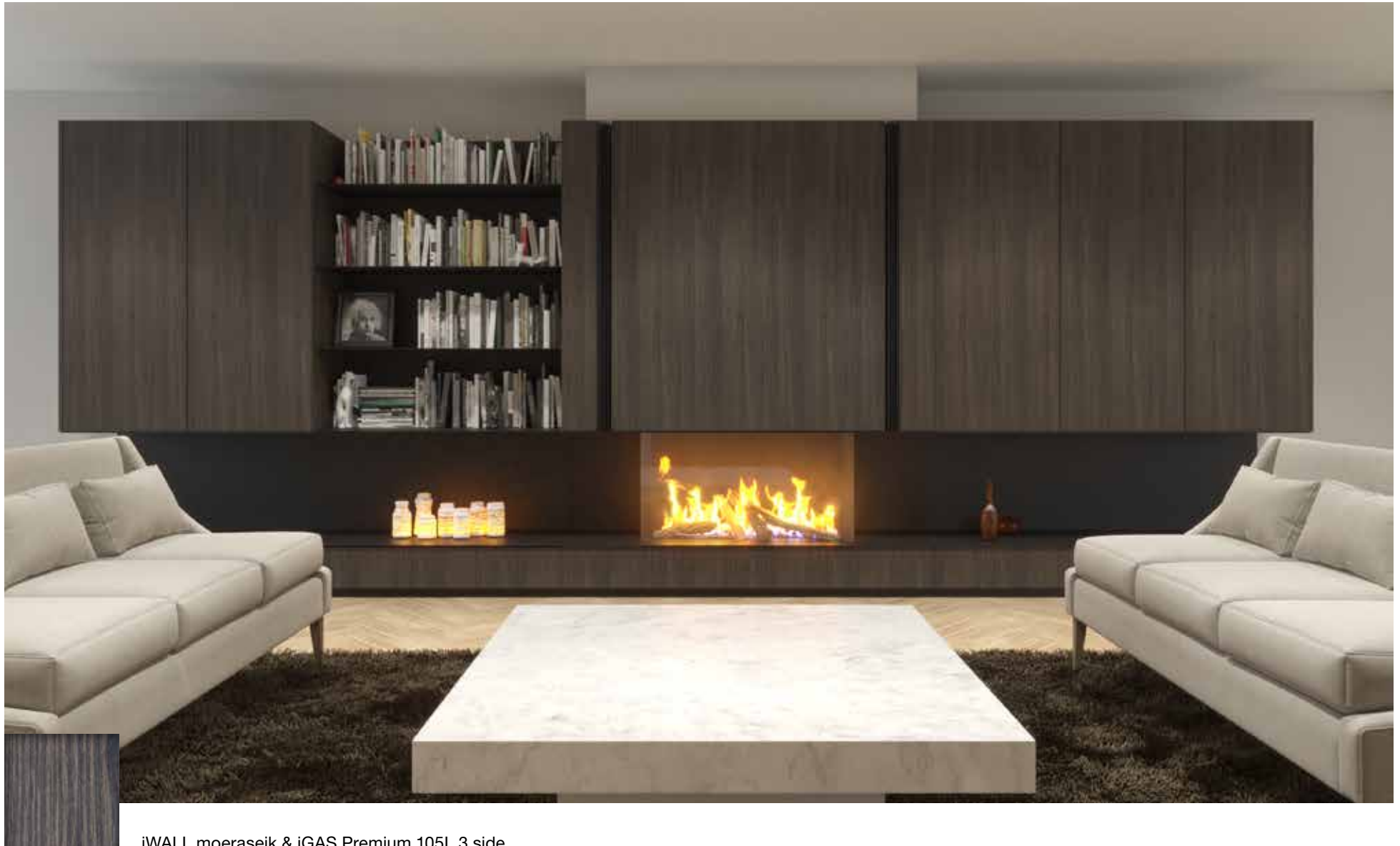

iWALL moeraseik & iGAS Premium 105L 3 side

## ONLINE CONFIGURATOR



Benieuwd hoe iWALL er bij u thuis kan uitzien?



**Ontwerp met een online configurator.** Simuleer met de iWALL-configurator de haardwandopstelling, volgens uw eigen voorkeuren. De configurator geeft u een duidelijk beeld over de mogelijke opstellingen en verschillende designs in een prachtige 3D-omgeving.

## STAP 1

Kies uw  
schouwmantel

Kies de brandstof die u wenst (**gas, bio-ethanol of hout**) en uw haardtype: frontmodel, 2-zijdig of 3-zijdig. De houthaarden zijn uitsluitend als fronthaard verkrijgbaar. Afhankelijk van de gekozen haard wordt een mantel met strakke convectie-uitblaasroosters meegeleverd. Alle schouwmantels zijn 1,80 m breed en 2,30 m hoog. Behalve de mantel voor de iBiO design 60 haard, deze is 1,20 m breed. De mantels worden voorzien van een plint van 5 cm.

### A

#### MANTEL FRONTHAARD

Er is enkel glas aan de voorkant van de haard. Deze schouwmantels zijn ontworpen voor de iGREEN-houthaarden, iGAS Premium en de iBiO-haarden met gesloten verbrandingssysteem.

8



Glas - Enkel voorzijde

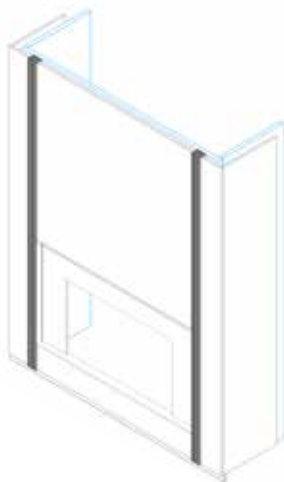

### B

#### MANTEL 2-ZIJDIGE HAARD

Glas vooraan en op rechter- of de linkerhoek. Deze mantels zijn ontworpen voor de iGAS Premium- en iBiO-haarden met een gesloten verbrandingssysteem.



Glas - Voorzijde + rechts

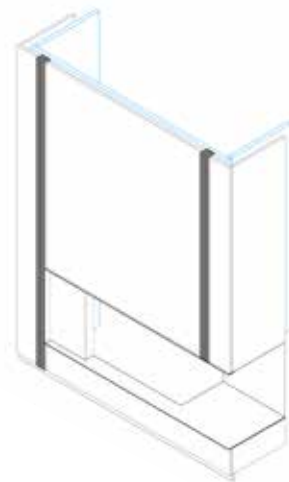

Glas - Voorzijde + links

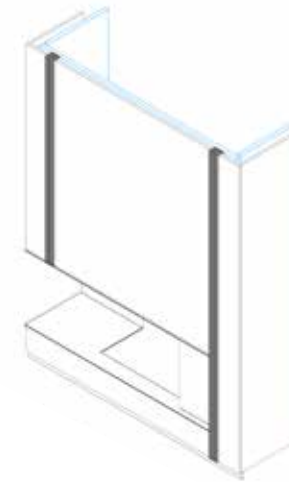



# C

## MANTEL 3-ZIJDIGE HAARD

Glas op de drie zijden van de haard. Deze mantels zijn geschikt voor de 3-zijdige iGAS Premium- en iBiO-haarden met een gesloten verbrandingssysteem.



Glas - Links + voorzijde + rechts

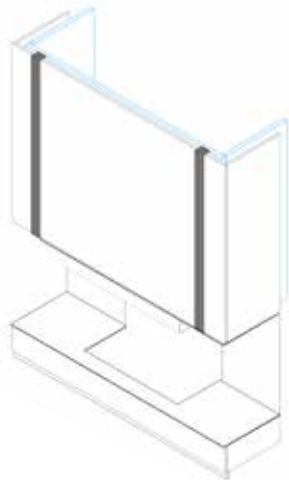

# D

## MANTEL iBiO DESIGN HAARD

Voor iBiO Design haard heeft u geen rookkanaal nodig, hierdoor is de schouwmantel een handige hangkast met **veel opbergruimte**. De schouwmantel is 1,20 m breed voor de kleine iBiO Design haard 60 cm. De schouwmantel voor het grote toestel iBiO Design 90 cm is 1,80 m breed.

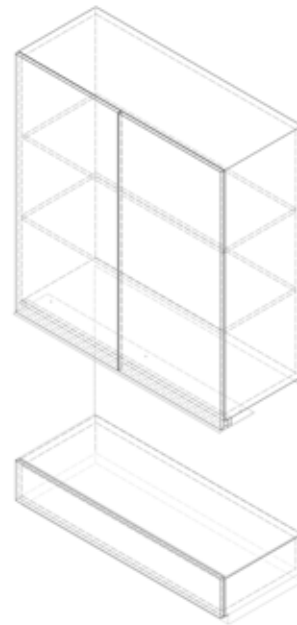

## STAP 2

Kies uw ingebouwde metalen afwerking nis



10



Veiligheid en duurzaamheid zijn een absolute must bij het ontwerp van uw haardwand. Om onze wandelementen tegen hitte te beschermen, wordt de haardwandopstelling voorzien van een verplichte ingebouwde metalen nis.

### A

#### METAALNIS FRONT HAARDEN

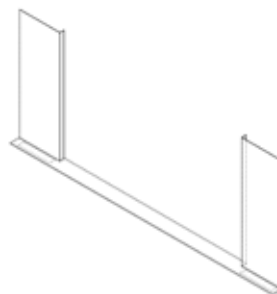

### B

#### METAALNIS 2-ZIJDIG EN 3-ZIJDIG

##### 2-ZIJDIG

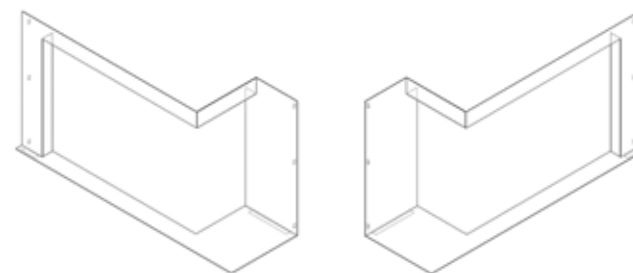

Voorzijde + rechts



Voorzijde + links

##### 3-ZIJDIG

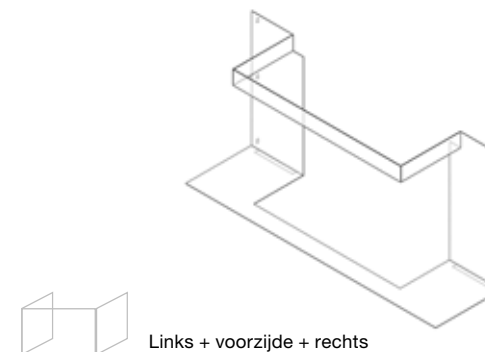

Links + voorzijde + rechts

### C

#### iBiO DESIGN-HAARDEN

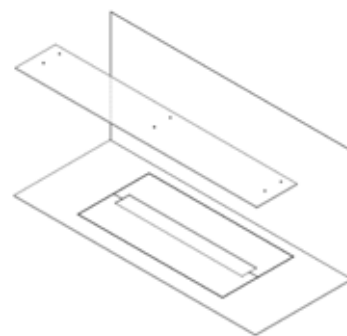

## STAP 3 A

Kies uw hangkastmodules

Vervolledig uw iWALL-opstelling met een wandmodule naar keuze naast de schouwmantel. Door de stralingswarmte van de haard, kan een tv-module enkel naast een kolomkast, legbord-, hangkast of ladekastmodule worden gebouwd. Kies modules volgens uw smaak en die passen in de ruimte waarover u beschikt. U kunt kiezen uit **twee breedtes: 60 cm** of **120 cm**. De totale hoogte van uw installatie bedraagt altijd 2,30 m. Iedere opstelling wordt voorzien van een plint op 5 cm hoog onderaan de lades. Alle modules zijn **45 cm** diep en worden gecombineerd met een lade van 20 cm hoog.

# A

## HANGKAST

De hangkasten zijn in **2 verschillende hoogtes** verkrijgbaar: 1,30 m en 1,50 m.

B = breedte x H = hoogte

### BREEDTE 600 MM



Hangkastmodule: B 600 x H 1300 mm  
Rugpaneel: B 600 x H 750 mm  
Lade: B 600 x H 200 mm  
+  
Plint: B 600 x H 50 mm

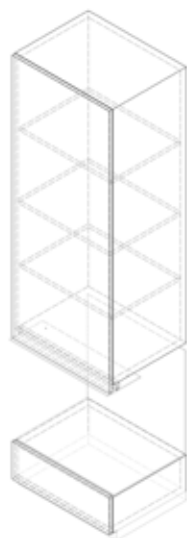

Hangkastmodule: B 600 x H 1500 mm  
Rugpaneel: B 600 x H 550 mm  
Lade: B 600 x H 200 mm  
+  
Plint: B 600 x H 50 mm

### BREEDTE 1200 MM

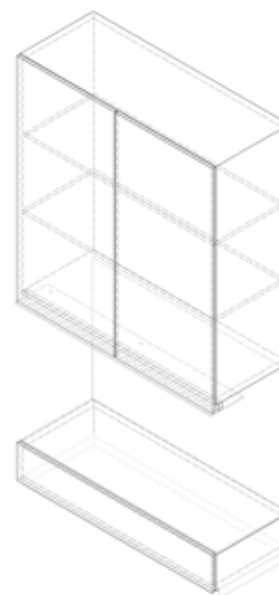

Hangkastmodule: B 1200 x H 1300 mm  
Rugpaneel: B 1200 x H 750 mm  
Lade: B 1200 x H 200 mm  
+  
Plint: B 1200 x H 50 mm

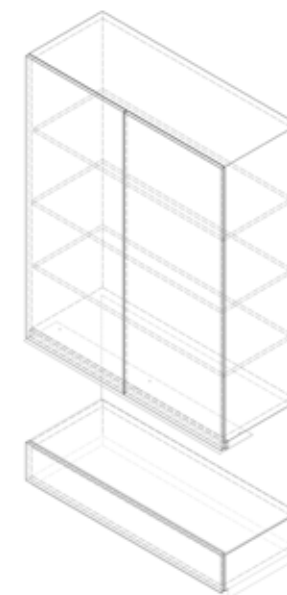

Hangkastmodule: B 1200 x H 1500 mm  
Rugpaneel: B 1200 x H 550 mm  
Lade: B 1200 x H 200 mm  
+  
Plint: B 1200 x H 50 mm

## STAP 3 B

Kies uw  
kolomkastmodules

### B

**KOLOMKAST  
MODULE** Kies voor een kolomkast voor een maximum  
aan opbergruimte.

BREEDTE 600 MM

BREEDTE 1200 MM

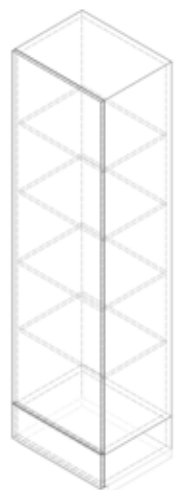

Kolomkastmodule:  
B 600 x H 2050 mm  
Lade: B 600 x H 200 mm  
+  
Plint: B 600 x H 50 mm

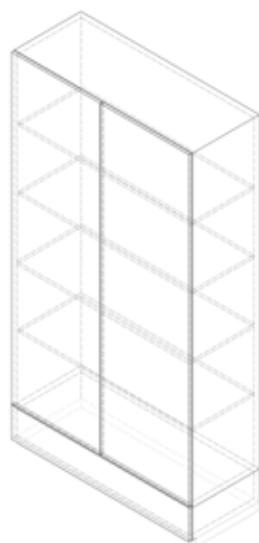

Kolomkastmodule:  
B 1200 x H 2050 mm  
Lade: B 1200 x H 200 mm  
+  
Plint: B 1200 x H 50 mm

## STAP 3 C

Kies uw  
TV-module

### C

**TV-MODULE** TV-module met **draaideuren** en **180°-scharnieren**. In **één enkele breedte 1,20 m**  
verkrijgbaar op basis van de afmetingen van de meest courante televisiemodellen (tot  
47 inch). **3 verschillende hoogtes:** 2,05 m, 1,30 m en 1,50 m.

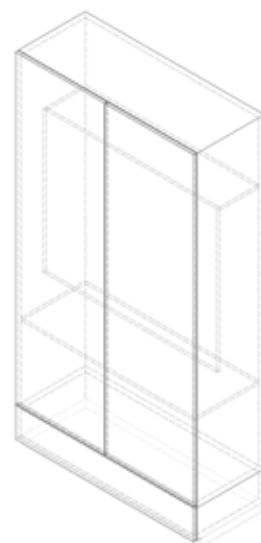

TV-module:  
B 1200 x H 2050 mm  
Lade: B 1200 x H 200 mm  
+  
Plint: B 1200 x H 50 mm

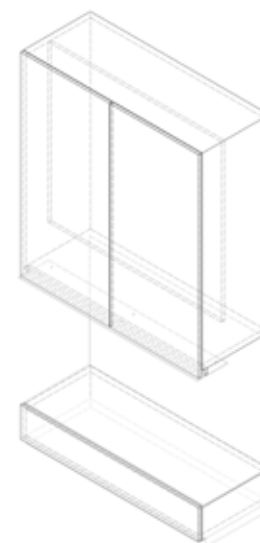

TV-module:  
B 1200 x H 1300 mm  
Rugpaneel: B 1200 x H 750 mm  
Lade: B 1200 x H 200 mm  
+  
Plint: B 1200 x H 50 mm

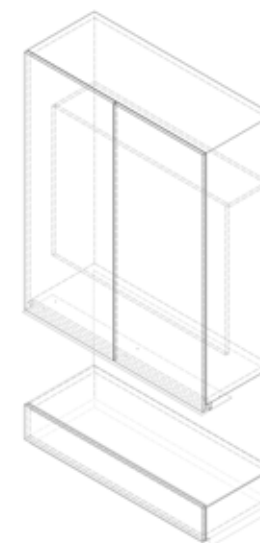

TV-module:  
B 1200 x H 1500 mm  
Rugpaneel: B 1200 x H 550 mm  
Lade: B 1200 x H 200 mm  
+  
Plint: B 1200 x H 50 mm

## STAP 3 D

Kies uw  
ladekastmodules

# D

**LADEKASTMODULE** Kies een ladekastmodule om de haardwand met een strak opstaand vlak te vervolledigen of combineer deze module met een lade-, kolom- of hangkasten voor een minimalistische look. In **2 breedtes** verkrijgbaar: 60 cm en 120 cm.

B = breedte x H = hoogte

### BREEDTE 600 MM

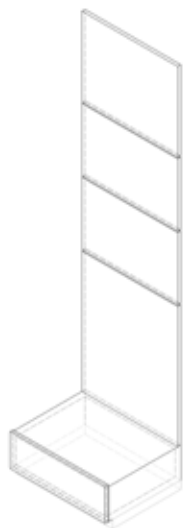

Muurpaneel: B 600 x H 500 mm  
Muurpaneel: B 600 x 2 x H 400 mm  
Muurpaneel: B 600 x H 750 mm  
Ladekast: B 600 x H 200 mm  
+  
Plint: B 600 x H 50 mm



Muurpaneel: B 600 x H 300 mm  
Muurpaneel: B 600 x 3x H 400 mm  
Muurpaneel: B 600 x H 550 mm  
Lade: B 600 x H 200 mm  
+  
Plint: B 600 x H 50 mm

### BREEDTE 1200 MM

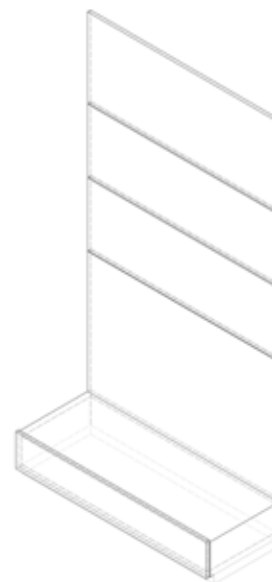

Muurpaneel: B 1200 x H 500 mm  
Muurpaneel: B 1200 x 2 x H 400 mm  
Muurpaneel: B 1200 x H 750 mm  
Ladekast: B 1200 x H 200 mm  
+  
Plint: B 1200 x H 50 mm

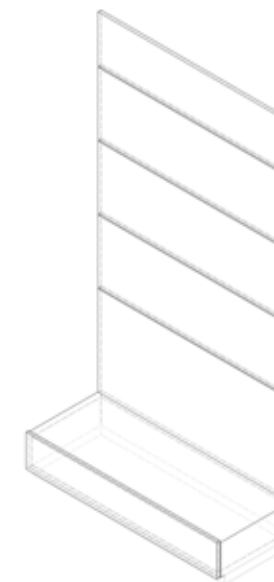

Muurpaneel: B 1200 x H 300 mm  
Muurpaneel: B 1200 x 3x H 400 mm  
Muurpaneel: B 1200 x H 550 mm  
Lade: B 1200 x H 200 mm  
+  
Plint: B 1200 x H 50 mm

## STAP 3 E

Kies uw legbordmodules

De **indeling** van uw legbordmodule bepaalt u **naar eigen wens**. Van boeken, decoratie tot foto's alles vindt zijn perfecte plek. **In dit overzicht staat slechts een greep uit de vele mogelijkheden**. Ga naar de configurator voor een overzicht van alle legbordmodules.

# E

## LEGBORDMODULES

De **legplanken** en **rugpanelen** binnen deze module hebben een strakke en tijdloze afwerking in **zwart gelakt staal**.

B = breedte x H = hoogte



1 legbord



Rugpaneel: B 600 x H 300 mm  
Rugpaneel: B 600 x 2 x H 400 mm  
Rugpaneel met legplank:  
B 600 x H 400 mm  
Rugpaneel: B 600 x H 550 mm  
Ladekast: B 600 x H 200 mm  
+  
Plint: B 600 x H 50 mm

2 legborden



Rugpaneel: B 600 x H 300 mm  
Rugpaneel met legplank:  
B 600 x H 400 mm  
Rugpaneel: B 600 x H 400 mm  
Rugpaneel met legplank:  
B 600 x H 400 mm  
Rugpaneel: B 600 x H 550 mm  
Ladekast: B 600 x H 200 mm  
+  
Plint: B 600 x H 50 mm

3 legborden



Rugpaneel: B 600 x H 300 mm  
Rugpaneel met legplank:  
B 600 x 3 x H 400 mm  
Rugpaneel: B 600 x H 550 mm  
Ladekast: B 600 x H 200 mm  
+  
Plint: B 600 x H 50 mm

4 legborden



Rugpaneel met legplank:  
B 600 x H 300 mm  
Rugpaneel met legplank:  
B 600 x 3 x H 400 mm  
Rugpaneel: B 600 x H 550 mm  
Ladekast: B 600 x H 200 mm  
+  
Plint: B 600 x H 50 mm



Ga naar de **configurator** voor een overzicht van alle legbordmodules.



# E

## LEGBORDMODULES

De **legplanken** en **rugpanelen** binnen deze module hebben een strakke en tijdloze afwerking in **zwart gelakt staal**.

B = breedte x H = hoogte

### VOORBEELDEN BREEDTE 1200 MM

#### 1 legbord

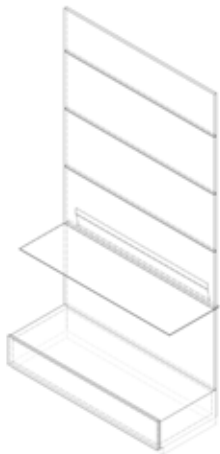

Rugpaneel: B 1200 x H 300 mm  
 Rugpaneel: B 1200 x 2 x H 400 mm  
 Rugpaneel met legplank:  
 B 1200 x H 400 mm  
 Rugpaneel: B 1200 x H 550 mm  
 Ladekast: B 1200 x H 200 mm  
 +  
 Plint: B 1200 x H 50 mm

#### 2 legborden



Rugpaneel: B 1200 x H 300 mm  
 Rugpaneel met legplank:  
 B 1200 x H 400 mm  
 Rugpaneel: B 1200 x H 400 mm  
 Rugpaneel met legplank:  
 B 1200 x H 400 mm  
 Rugpaneel: B 1200 x H 550 mm  
 Ladekast: B 1200 x H 200 mm  
 +  
 Plint: B 1200 x H 50 mm

#### 3 legborden



Rugpaneel: B 1200 x H 300 mm  
 Rugpaneel met legplank:  
 B 1200 x 3 x H 400 mm  
 Rugpaneel: B 1200 x H 550 mm  
 Ladekast: B 1200 x H 200 mm  
 +  
 Plint: B 1200 x H 50 mm

#### 4 legborden



Rugpaneel met legplank:  
 B 1200 x H 300 mm  
 Rugpaneel met legplank:  
 B 1200 x 3 x H 400 mm  
 Rugpaneel: B 1200 x H 550 mm  
 Ladekast: B 1200 x H 200 mm  
 +  
 Plint: B 1200 x H 50 mm



## STAP 4

Kies de afwerking

## STAP 5

Installatie van de profielen

### AFWERKING

#### Frontmateriaal module:



wit  
gelakt



wit  
melamine

#### Ladekast module



zwart  
metaal

#### Corpus module



zwart

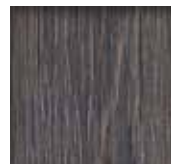

moeras  
eik



natuur  
eik

Ontdek het volledige gamma iFiRE-haarden op [www.ifire.be](http://www.ifire.be).  
Maak kennis met ons nieuw assortiment haarden: iGAS PREMIUM, iBiO,  
iBiO design. Ontdek ook onze iGAS-haarden en houthaarden iGREEN.

**Nadat de opstelling van de iWALL-haardwand is vastgelegd worden de profielen bepaald.**

De profielen worden in het midden en aan ieder uiteinde, rechts en links van de wandmodules geplaatst. Dankzij een **geregistreerd profielsysteem** worden de maatverschillen op uw wand weggewerkt en kan de installatie vlekkeloos worden uitgevoerd.





# i WALL®

FIREPLACE + WALL UNITS



# i WALL<sup>®</sup>

FIREPLACE + WALL UNITS

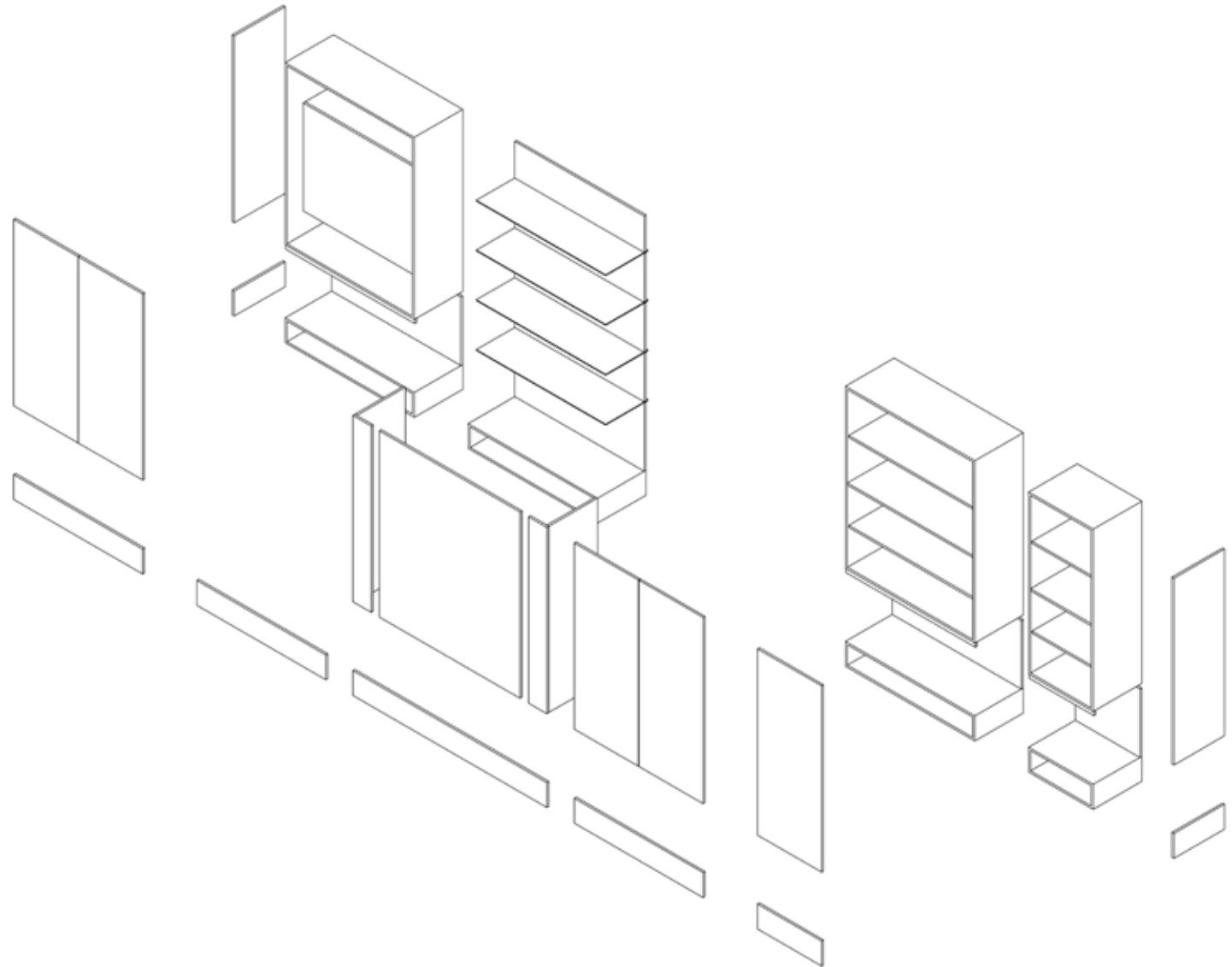

Innovatief, uniek en **geregistreerd concept**

Een **modulair**, flexibel & gemakkelijk systeem

Geschikt voor **hout-, gas- en bio-ethanolhaarden**

Een oplossing **voor elke woning** (zelfs zonder schouw)

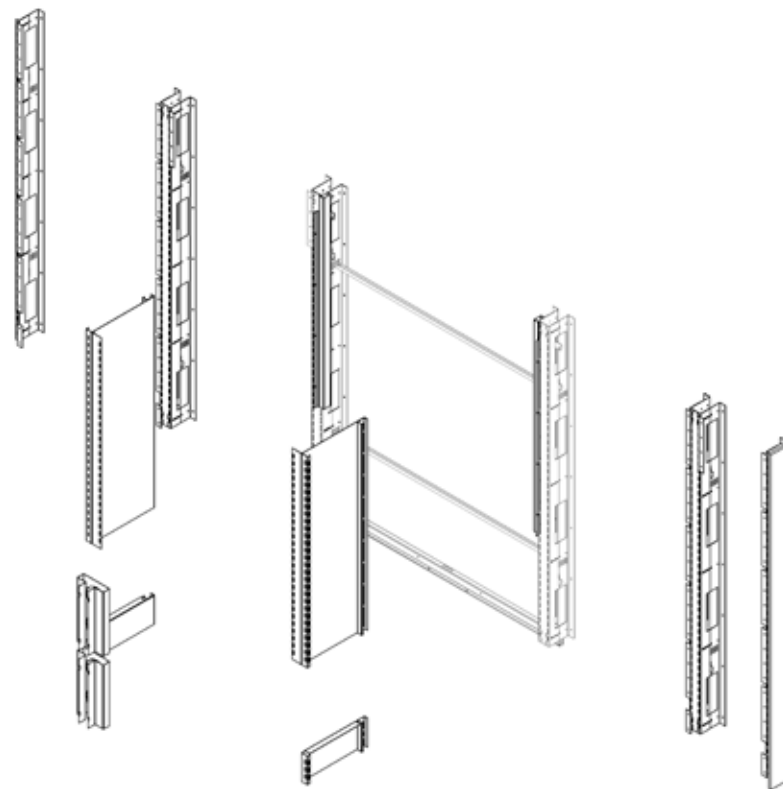
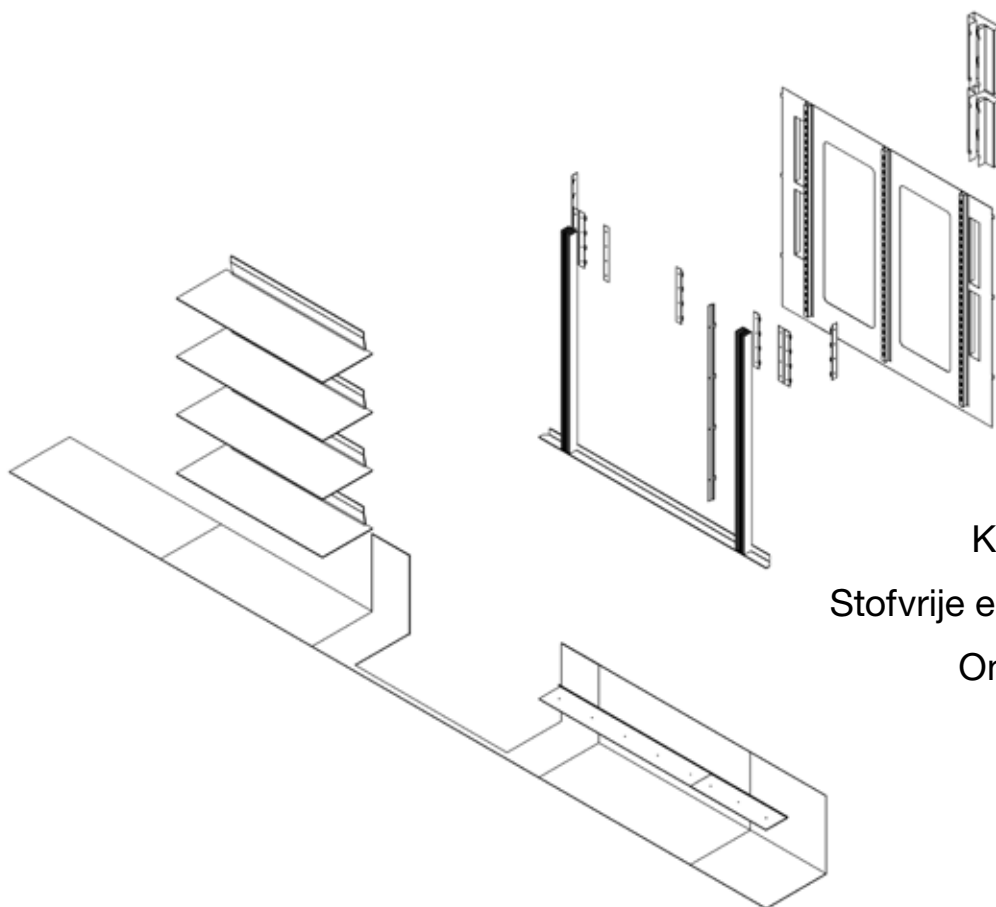

Kant- en klaar, van hoge kwaliteit **geen voorbereiding nodig**

Stofvrije en **schone installatie**

Ontwerp met een **online configurator**

**Snelle opbouw** in minder dan een dag (tussen 4 & 8 u)



# iFiRE

## **iFiRE België**

Gentsebaan 50, 9890 Asper-Gavere

T + 32 (0)9 384 44 40

F + 32 (0)9 390 80 44

info@ifire.be

## **iFiRE Frankrijk**

T + 33 (0)7 84 46 64 12

**WWW.IFIRE.BE**

Volg ons op



Uw verdeler:

iWALL is een handelsmerk van de bvba iFiRE. Alle rechten en wijzigingen voorbehouden. Gedrukt in België. Niets uit deze brochure mag zonder voorafgaande toestemming van de bvba iFiRE worden gekopieerd of verspreid.